

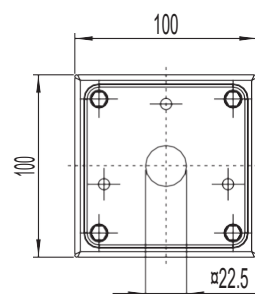

BR Manual de instruções.....páginas 1 a 2
Original

Dimensões

Todas as medidas em mm.

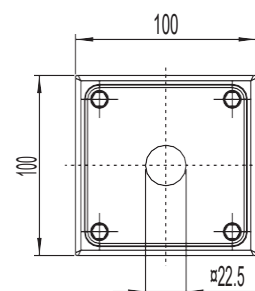
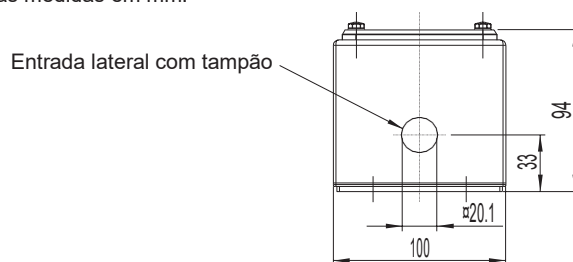

Versão especial para colar de proteção NSK



Torque de aperto dos parafusos de fixação, colar de proteção NSK de 1 Nm \pm 0.1 Nm

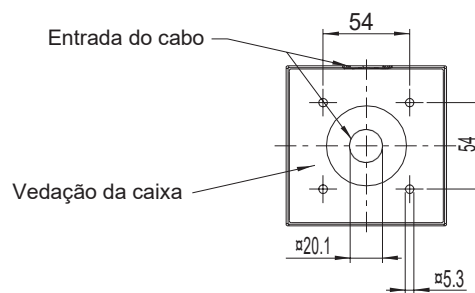

A entrada do cabo no fundo do invólucro é padrão. Dispositivos com o adicional .1 ou .2 designado tem entrada lateral do cabo ao invés de entrada no fundo (.3)

Montagem



Em aplicações sensíveis à higienização, a caixa de montagem deve ter um ângulo de desvio de pelo menos 3, para garantir que a água e outros líquidos possam.



A montagem deve ser feita sobre uma superfície livre de gordura, nivelada com parafusos de cabeça cilíndrica M5 adequados e uma vedação que garanta classe de proteção até IP69K. Em aplicações de higiene, deve ser assegurado que a limpeza e inspeção de danos pode ser efetuada por todos lados. Assim, é recomendado uma folga de pelo menos 10 cm para outras peças da máquina.

Enclosure for surface mounting

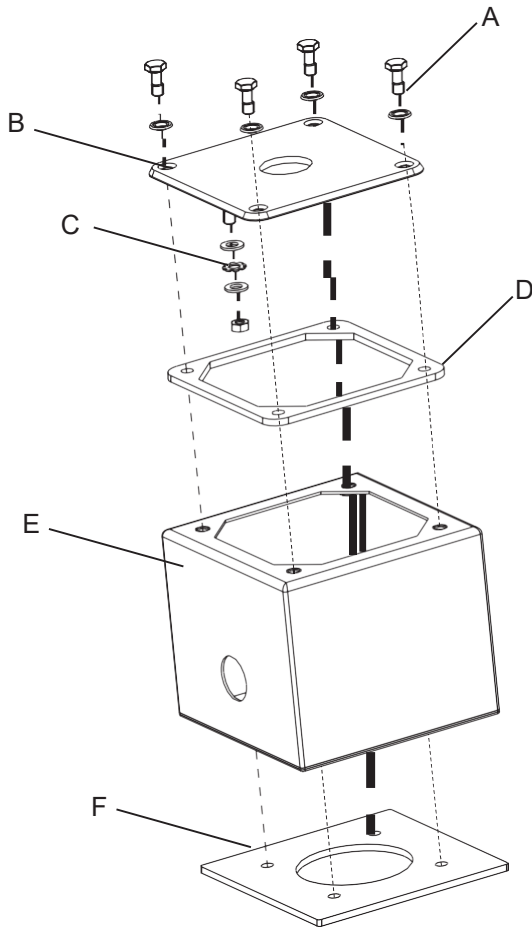

Torque de aperto para os parafusos de fixação M5 na secção inferior do invólucro de $2 \text{ Nm} \pm 0.1 \text{ Nm}$.

Chave

- A: Parafusos de fixação da tampa com junta de vedação
- B: Tampa do invólucro
- C: Conexão de aterramento
- D: Junta de vedação da tampa
- E: Caixa do invólucro
- F: Vedação da caixa

Kit de fornecimento

A: Kit de fornecimento com 4x parafusos de fixação para vedação da tampa

C: Kit de fornecimento de conexão de aterramento composto por 6x anilhas, 3x arruelas de pressão serrilhada e 3x porcas

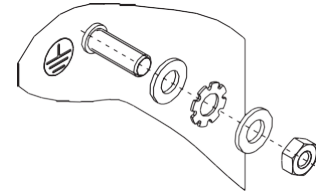
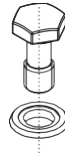

Torque de aperto de $1,3 \text{ Nm} \pm 0,1 \text{ Nm}$

Manutenção



Somente agentes de limpeza aprovados são permitidos. Estamos à disposição para fornecer uma lista caso requisitado. A limpeza não deve ser realizada acima de 80° C. Após limpeza, deve ser realizada uma inspeção de todos os lados para verificar se há danos. Dispositivos/partes defeituosos devem ser substituídos imediatamente.

ACE Schmersal
Eletroeletrônica Industrial Ltda.
Av. Brasil, n° 815 Jardim Esplanada
CEP: 18550-000, Boituva – SP
Brasil
Telefone: +55-(0)15-3263-9866
Telefax: +55-(0)15-3263-9890
E-Mail: vendas@schmersal.com.br
Internet: <http://www.schmersal.com.br>

